

# DES ENGINS TOUT-TERRAIN ET PERFORMANTS

Les chargeuses sur pneus 5075/5085/5095



**KRAMER**  
*on the safe side*





# Davantage d'équipements, davantage de performances

## Découvrez les chargeuses sur pneus à 4 roues directrices de la catégorie 4 à 5 tonnes

Grâce à leur combinaison parfaite de maniabilité et de performance, ces chargeuses sur pneus sont parfaitement adaptées aux petites comme aux grandes entreprises du bâtiment. Outre la motorisation et les caractéristiques de puissance qui en découlent, l'équipement de série et l'éventail d'options disponibles ont été spécialement adaptés aux besoins du secteur de la construction. Ces produits sont complétés par une grande sécurité, un confort et une large sélection d'options et d'équipements hydrauliques qui vous permettent une utilisation toute l'année.



## Avec Kramer vous avez un partenaire de confiance !

La marque Kramer, jouissant d'une longue tradition, est établie sur le marché depuis de nombreuses années et s'appuie sur une valeur principale : **la sécurité**. La grande qualité de ses machines innovantes n'est qu'un des aspects dans ce domaine. En tant que partenaire commercial, Kramer est également un choix sûr pour ses clients et ses distributeurs, car son expérience et sa force d'innovation constituent une sécurité d'investissement et d'avenir. En bref : avec Kramer, vous serez toujours du côté sûr : « **Kramer – on the safe side!** »

➔ **ON THE SAFE SIDE**

### Table des matières

#### Structure de la machine

Un châssis monobloc  
Vos avantages en un coup d'œil  
Modes de direction

**04**

#### Composants de la machine et accessoires

Équipements hydrauliques, attache rapide  
Système hydraulique  
Bras chargeurs

**08**

#### Les avantages de la machine en un coup d'œil

Moteurs  
Système de propulsion  
Système hydraulique

**12**

#### Concept de cabine

Structure  
Équipement  
Éléments de contrôle

**14**

#### Groupe motopropulseur et pneumatiques

Moteurs  
Système de propulsion  
Profils de pneumatiques

**16**

#### Caractéristiques techniques et dimensions

**22**

Caractéristiques d'exploitation et de puissance	5075	5085	5095
Puissance du moteur [kW]	55,4	55,4	55,4
Capacité du godet [m³]	0,75	0,85	0,85
Charge de basculement du godet [kg]	3 400	3 700	3 800
Charge utile de gerbage S=1,25 [kg]	2 000	2 250	2 350
Poids de fonctionnement [kg]	4 200	4 610	4 714

Caractéristiques d'exploitation et de puissance	5075L	5085L	5095L
Puissance du moteur [kW]	55,4	55,4	55,4
Capacité du godet [m³]	0,75	0,85	0,85
Charge de basculement du godet [kg]	3 300	3 050	3 150
Charge utile de gerbage S=1,25 [kg]	1 900	1 900	2 000
Poids de fonctionnement [kg]	4 290	4 693	4 800



# Pourquoi séparer ce qui doit être ensemble ?

## Kramer – Un système unique

La marque Kramer est synonyme de chargeuses sur pneus, chargeuses télescopiques et chariots télescopiques à quatre roues directrices ayant une maniabilité extrême, une aptitude au tout-terrain et une efficacité élevée. Grâce à leur châssis monobloc éprouvé, les chargeuses sur pneus séduisent par leur bonne stabilité.

En raison de la structure spéciale de cette machine, il n'y a aucun déplacement du centre de gravité lors des mouvements de braquage. Grâce à la direction à fusée, seules les roues se déplacent lorsque le volant est tourné. Ainsi, même lors des virages serrés et sur un terrain accidenté, une charge utile maximale et une stabilité élevée sont garanties.

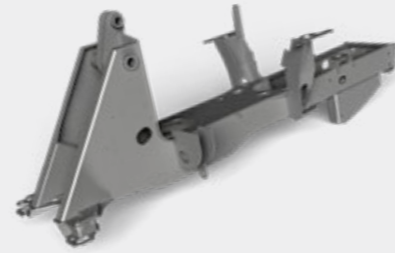

## Vue d'ensemble des avantages

### Parfaite stabilité au renversement

Ces chargeuses sur pneus sont montées sur un châssis monobloc qui empêche tout déplacement du centre de gravité, et ce même lors de braquages importants. Ainsi, les machines convainquent par leur excellente stabilité au renversement - même sur terrains accidentés.

### Excellente maniabilité

Les quatre roues directrices et le rayon de braquage de 40 degrés sur les essieux avant et arrière permettent une grande maniabilité. Cela rend certaines manœuvres de braquage superflues, les temps de déplacement et de cycle sont considérablement réduits.

### Charge utile constante

Le châssis monobloc empêche toute modification de la distance entre le contrepoids et le bras chargeur. Le résultat : la force de levier constante permet un travail en toute sécurité, peu importe la charge. La charge utile reste inchangée, et ce, indépendamment de l'angle de braquage.

Le châssis monobloc garantit une excellente stabilité ...

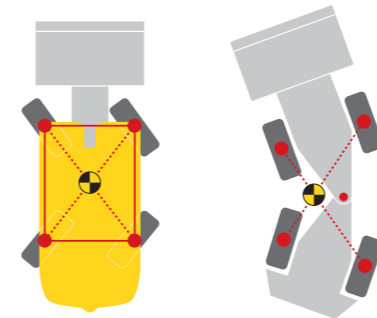

... sans déplacement du centre de gravité.

Faites demi-tour en un clin d'œil avec les quatre roues directrices ...

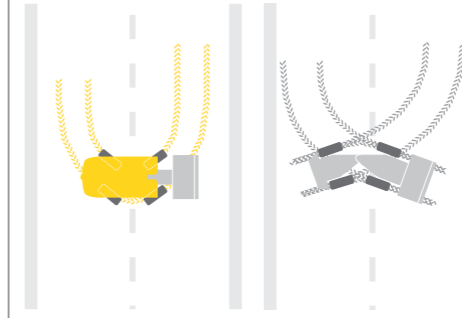

... plutôt que de manœuvrer avec une direction articulée qui fait perdre du temps.

La force de levier constante assure une charge utile constante

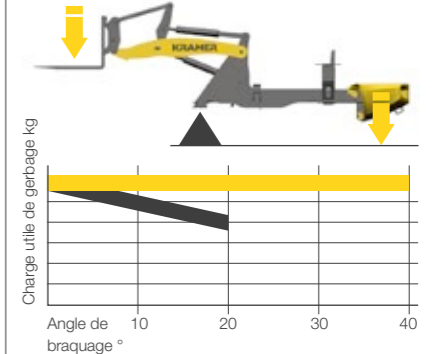

■ Kramer  
■ Concurrence (direction articulée)



## Souplesse d'utilisation

### Le bon mode de direction pour chaque application

Le châssis monobloc de la machine constitue la base des trois différents modes de direction. L'intérêt et la possibilité d'utiliser une chargeuse sur pneus dépendent de son principe de conception. Le système de direction joue à cet égard un rôle important.



#### Quatre roues directrices

- Le rayon de braquage de 2 x 40 degrés sur les essieux avant et arrière est gage de cycles de travail rapides
- Trajectoire de conduite optimisée
- Faible encombrement



#### Essieu avant directionnel (option)

- Un transport sur route en toute sécurité et habituel à grande vitesse
- Guidage simple des équipements spéciaux
- Système de direction habituel
- Idéal lors de la traction d'une remorque

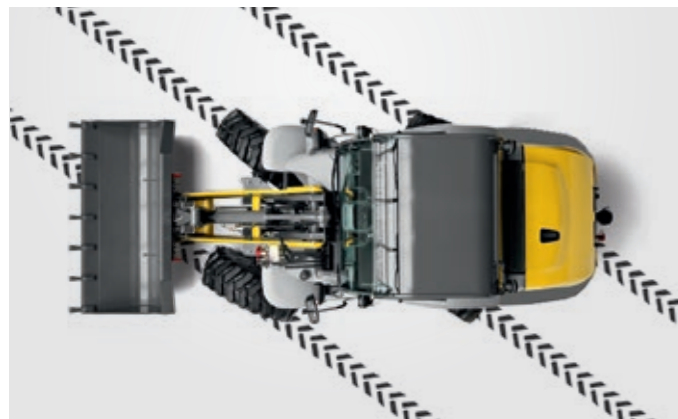

#### Marche en crabe (option)

- Manœuvre dans des zones exigües
- Positionnement précis dans les espaces les plus restreints
- Déplacement des équipements spéciaux
- Éloignement des murs et fossés facilité



Quatre roues directrices pour une grande maniabilité, en particulier dans des conditions d'espace limité



Marche en crabe pour un positionnement précis



Direction essieu avant pour davantage de sécurité lors des déplacements de transport rapides



## Des tâches très variées

Toujours l'équipement hydraulique adapté

Quel que soit le défi que représentent les travaux que vous souhaitez effectuer : grâce à nos équipements variés, vous gardez toujours le contrôle de la situation. Grâce au système d'attache rapide hydraulique, vous pouvez adapter votre chargeuse sur pneus Kramer à toutes les situations en un clin d'œil. Les équipements hydrauliques standards peuvent même être changés en moins de 10 secondes.

Décidez de l'équipement qu'il vous faut en fonction de vos besoins. Pour plus d'informations sur nos équipements : [www.kramer.de/outils-accessoires](http://www.kramer.de/outils-accessoires)

Changez  
d'équipement  
en un rien  
de temps !



## Palette d'équipements hydrauliques



Fourche à palettes



Fourche à palettes rabattable



Fourche à palettes déplacement parallèle hydraulique



Godet standard avec dents d'arrachement



Godet standard sans dents



Godet à pince avec dents d'arrachement



Godet à pince sans dents d'arrachement



Godet à grappin



Godet à déversement latéral



Godet à grande hauteur de déversement

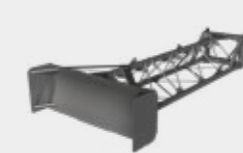

Lame-bull



Crochet de levage emboîtable



Lame chasse-neige de type A

Les caractéristiques exactes et les disponibilités des équipements hydrauliques varient en fonction du modèle et du pays. Votre distributeur Kramer se fera un plaisir de vous fournir davantage d'informations.



**Changer d'équipement hydraulique avec le système d'attache rapide Kramer :** approcher simplement la machine de l'équipement, fixer l'équipement depuis le siège conducteur, puis verrouiller l'équipement hydrauliquement en appuyant sur le bouton situé sur le joystick. Le vérin de verrouillage se trouve en dehors du point de rotation de l'attache rapide ; il n'est donc pas situé dans la zone de salissure.



## Puissant système hydraulique de travail

### Pour un contrôle précis du bras chargeur

Pose et dépose de différents équipements en un clin d'œil, pilotage précis, cycles de travail rapides et un faible niveau sonore dans la cabine : la technique derrière le système hydraulique de travail de nos machines rend tout cela possible.

Le système hydraulique de travail est alimenté par des pompes à engrenages puissantes qui assurent des cycles de travail rapides du bras chargeur et rendent possible l'utilisation d'équipements spéciaux grâce au 3ème circuit hydraulique, si nécessaire en mode continu.

#### Décompression du 3ème circuit hydraulique :

Pose et dépose en toute simplicité des équipements pourvus de fonctions hydrauliques auxiliaires



### Un système hydraulique de travail hautement performant :

- Utilisation confortable des équipements avec fonctions hydrauliques à l'aide du joystick
- Système d'attache rapide hydraulique testé en situation réelle des milliers de fois, avec décompression du 3ème circuit hydraulique
- Radiateur d'huile hydraulique pour une utilisation continue à pleine puissance

## Deux types de bras chargeurs

### Pour travailler sans problème, même avec des charges importantes

Selon les besoins, deux bras chargeurs différents sont disponibles. Le bras chargeur standard et le bras chargeur long disponible en option sont tous deux guidés en parallèle, ce qui garantit une force de levage constante ainsi qu'un fonctionnement sûr lors la manutention des matériaux. Pour cela, le bras chargeur dispose d'un système d'attache rapide hydraulique Kramer avec quatre axes de grande taille pour une capacité de charge maximale. Un stabilisateur de charge automatique est également proposé en option. Le stabilisateur de charge amortit les vibrations du bras chargeur et assure un confort optimal pour l'homme et la machine. Le stabilisateur de charge s'active automatiquement à partir d'une vitesse d'avancement de 15 km/h (mode transport), et se désactive automatiquement à une vitesse inférieure à 13 km/h (mode chargeuse). Il est également possible d'activer et de désactiver complètement le stabilisateur de charge pour certaines applications.

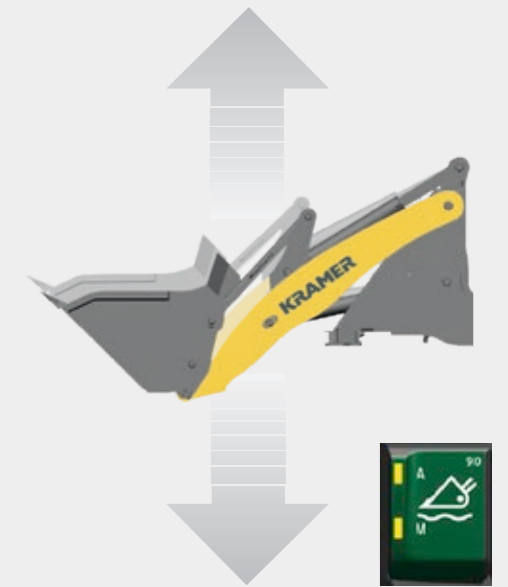

**Le stabilisateur de charge amortit les vibrations** du bras chargeur et assure plus de confort et de sécurité lors de la conduite.

#### Bras chargeur standard (cinématique en P)



Le bras chargeur orienté en parallèle garantit une force de levage constante et une utilisation en toute sécurité lors du transport de matériaux. Grâce à son angle de redressement élevé de 50° et à son angle de déversement de 45°, la chargeuse sur pneus ne perd pas de matériaux en mode godet, même lorsqu'il est très rempli, et le déversement permet de vider intégralement le godet.

- Permet un travail plus précis et plus sûr
- Les charges sont automatiquement maintenues à niveau lors du levage et de l'abaissement
- Forces de levage et d'arrachement élevées
- Guidage parallèle exact sur toute la hauteur de levage

#### Bras chargeur long (cinématique en P)



Le bras chargeur long permet de répondre aux souhaits des clients avec encore plus de flexibilité. La portée, la charge utile et la hauteur de levage font partie des caractéristiques qui changent par rapport au bras chargeur standard.

- Visibilité optimale sur le dispositif d'attache rapide et sur l'équipement
- Augmentation de la hauteur de levage et de la portée
- Bras chargeur long disponible en option



# Aperçu des points forts de la machine

## Forte dans tous les domaines

Les modèles Kramer présentés se caractérisent par des équipements techniques innovants et des moteurs puissants en phase V de la norme d'émissions. Un crochet de manutention sur la barre de cavage ainsi qu'un indicateur visuel intégré de position du godet et de la fourche à palettes complètent la large gamme d'équipements de série. Constatez par vous-même !

## Équipements de série/en option

Conduite de lubrification pour axe de balancier sur l'essieu arrière (standard)



Crochet de levage sur la barre de cavage (standard)



Barre de lubrification centrale (option)



Indicateur visuel de position (standard)



Dispositif d'attache rapide hydraulique avec quatre points de fixation pour un montage parfait de l'équipement.

Le bras chargeur long à cinématique en P offre une plus grande hauteur de levage ainsi qu'une visibilité optimale sur l'équipement.

Cabine confortable avec une grande surface vitrée garantissant une parfaite visibilité panoramique ainsi qu'un travail sans fatigue.

Excellentes performances pour des dimensions compactes et un faible poids à vide.

Puissants moteurs Kohler en phase V de la norme d'émissions, excellentes performances, faible niveau sonore et garantie de 4 ans/4 000 heures de service.

Le bras chargeur standard avec cinématique en P combine des forces de levage et d'arrachement élevées avec un guidage parallèle exact sur toute la zone de levage.

Flexible sur le terrain grâce au 3ème circuit hydraulique, retour sans pression avec conduite d'huile de fuite et prise électrique à l'avant.

Système de propulsion continu pour un travail précis et des forces de poussée élevées (jusqu'à 30 km/h en option).

Système de direction unique avec trois modes de direction : quatre roues directrices (standard), direction marche en crabe et par essieu avant (option).

Possibilités diverses de pneumatiques pour un large éventail d'utilisations.

Accès large et sûr grâce au châssis monobloc et aux quatre roues directrices.

Excellente traction grâce au blocage de différentiel enclenchable à 100 % sur l'essieu avant.





## Poste de travail confortable

Bien pensé jusque dans les moindres détails

Du siège conducteur au volant, tous les détails sont pensés pour répondre aux besoins de l'opérateur. Il en résulte un confort maximal, une ergonomie et une fonctionnalité optimales. En outre, les grandes surfaces vitrées offrent en permanence à l'opérateur une vue dégagée sur l'équipement.

La cabine est équipée de série d'un rétroviseur intérieur, d'une colonne de direction inclinable, d'un système de chauffage de la lunette arrière ainsi que de quatre projecteurs de travail pour améliorer la visibilité. La forme ergonomique du joystick permet à l'opérateur de travailler sans se fatiguer, même pendant les longues journées. D'autres options supplémentaires, telles qu'un marche-pied à deux marches et un siège conducteur chauffant à suspension pneumatique, viennent compléter la gamme.

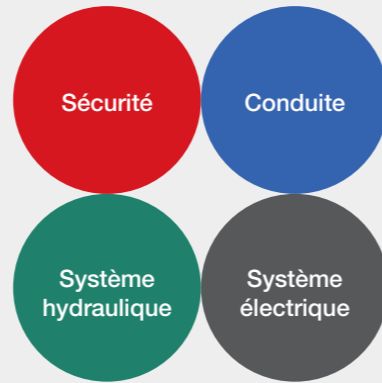

**Marquage couleur des interrupteurs :**  
quatre couleurs pour une sécurité accrue.



Particulièrement spacieuse et excellentes conditions de visibilité à 360°

## Points forts techniques

Commande en toute simplicité - design de la cabine innovant



Le marquage couleur des interrupteurs permet d'identifier chaque groupe de fonctions très rapidement. Rouge = sécurité, Vert = hydraulique, Bleu = conduite et Gris = électrique. Le conducteur dispose ainsi de conditions de pilotage confortables et sûres, sans risque de confondre les boutons. Il en résulte une efficacité de travail accrue.



Le joystick ergonomique est solidement intégré dans l'accoudoir et permet un contrôle souple et précis de la machine. Pour plus de confort, la sélection de la gamme de vitesse est disponible directement sur le joystick. Il est ainsi possible de passer plus rapidement d'une gamme de vitesse à l'autre.

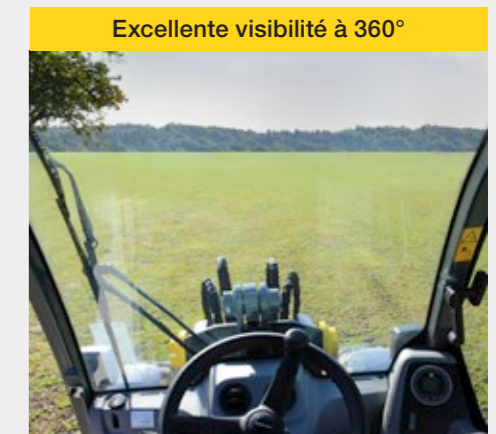

La position de siège au centre associée à une large surface vitrée garantit une excellente visibilité à 360°. Le design bien dégagé et la position du siège conducteur permettent d'éviter les angles morts. Tout reste à portée de vue, même à l'arrière. Le pare-brise surélevé offre une visibilité parfaite sur l'équipement, même lorsque le bras chargeur est levé.



Le large espace de montée/descente permet d'accéder à la cabine de l'opérateur. Afin que l'opérateur puisse accéder de manière encore plus pratique à la machine, un marche-pied avec deux marches est disponible en option. De plus, les poignées d'accès sont positionnées de manière à garantir une bonne ergonomie.



Grâce à leur structure compacte et basse de moins de 2,50 m, les chargeuses sur pneus sont parfaitement adaptées à une utilisation sur des chantiers exigus. Grâce à leur conception, les machines disposent des meilleures caractéristiques pour franchir les accès bas.



La colonne de direction à inclinaison réglable fait partie du large éventail d'équipements de série. De plus, le rétroviseur intérieur et les quatre projecteurs de travail assurent une visibilité optimale. La machine peut être équipée en option d'un siège conducteur chauffant avec suspension pneumatique et maintien lombaire.



# Des moteurs puissants

## Efficaces et économiques

En optant pour les chargeuses sur pneus Kramer, vous êtes parfaitement préparé aux strictes normes d'émissions applicables. En plus de la récente technologie d'échappement, le moteur propose également d'excellentes performances.

Le moteur Kohler de 55,4 kW est équipé d'un catalyseur d'oxydation diesel (DOC) et d'un filtre à particules diesel (FAP) et répond à la phase V de la norme d'émissions. Le moteur délivre sa pleine puissance en dépit d'un régime bas et d'une forte augmentation du couple. De plus, le fabricant accorde une garantie de 4 ans ou 4 000 heures de service sur le moteur.

### Performances considérables du moteur :

- Moteurs Kohler faible consommation à couple élevé en phase V de la norme d'émissions
- Système ultra-moderne de traitement des gaz d'échappement avec DOC + FAP
- Garantie de 4 ans / 4 000 heures de service

Vue d'ensemble moteurs	5075	5085	5095
Fabricant du moteur	Kohler	Kohler	Kohler
Puissance [kw/PS]	55,4/74	55,4/74	55,4/74
Système de post-traitement des gaz d'échappement	DOC et FAP	DOC et FAP	DOC et FAP
Phase d'émissions (norme européenne d'émissions)	Phase V	Phase V	Phase V

### Systèmes de post-traitement des gaz d'échappement

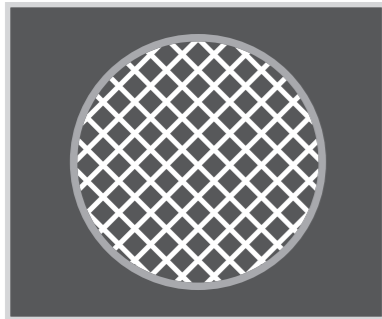

#### Catalyseur d'oxydation diesel (DOC)

Aujourd'hui, des catalyseurs sont utilisés sur de nombreux camions et voitures afin de réduire les émissions de gaz d'échappement. Le catalyseur d'oxydation diesel présente le même principe de fonctionnement. Il déclenche des réactions chimiques qui réduisent les émissions, sans mouvement de pièces mécaniques.

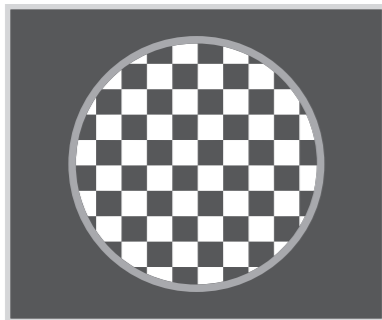

#### Filtre à particules diesel (FAP)

Le filtre à particules diesel est associé à un catalyseur d'oxydation diesel pour éliminer une grande partie des oxydes d'azote, des particules de suie et des hydrocarbures imbrûlés au moment de la combustion du diesel. Le filtre à particules diesel présente une structure poreuse en nid d'abeilles qui recueille les particules de suie lorsqu'elles traversent le système. Dès qu'un certain niveau de concentration en particules de suie est atteint, le système électronique de la machine déclenche des cycles d'injection qui acheminent le carburant imbrûlé vers le catalyseur d'oxydation placé en amont du filtre. Se déclenche alors une réaction exothermique qui réchauffe fortement les gaz d'échappement, de sorte que les particules de suie sont brûlées à l'intérieur du filtre à particules diesel. Ce processus est connu sous le nom de régénération.



Norme européenne phase V

Réduction du bruit de fonctionnement : moteurs économiques et puissants pour tous les modèles Kramer.

### Caractéristiques de puissance du moteur KDI 2504 TCR ; 55,4 kW ; phase V

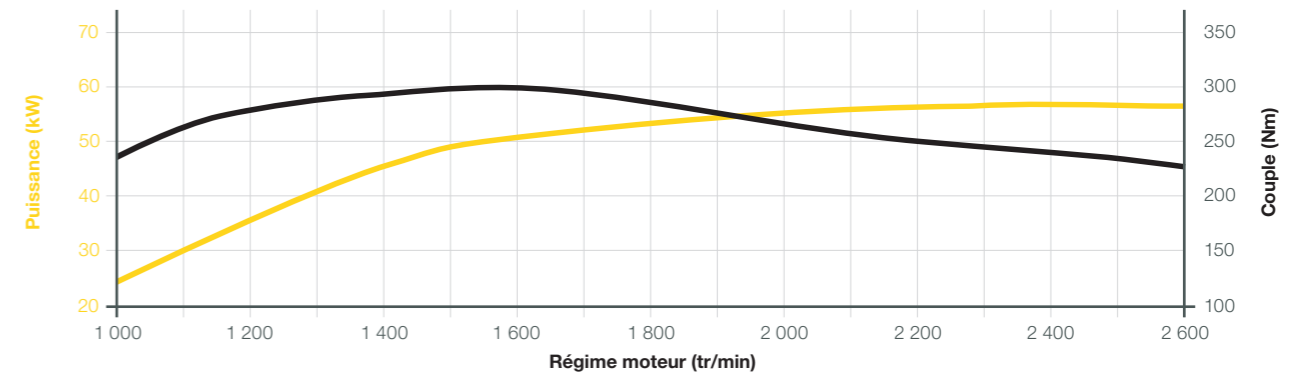



## Transmission de force en continu

### Réduction de la consommation de carburant

Un entraînement puissant associé aux fonctionnalités de sécurité et de confort sophistiquées – cette combinaison rend les chargeuses sur pneus Kramer imbattables sur les routes comme sur les chantiers.

La boîte de vitesses hydrostatique à pistons axiaux réglable en continu assure une bonne performance de conduite en continu à une vitesse d'avancement de 0 à 20 km/h. La transmission de force en continu permet de commander la machine en souplesse et de la positionner avec précision lors de la manutention de matériaux. Les chargeuses sur pneus peuvent être équipées en option d'une boîte de vitesses surmultipliée et continue offrant une vitesse d'avancement allant de 0 à 30 km/h. Grâce à la boîte de vitesses surmultipliée, les trajets entre les différents sites peuvent être effectués plus rapidement, ce qui permet de gagner du temps.



### Performances considérables du système de transmission :

- Poussée et traction maximales, quelles que soient les circonstances de conduite et de travail
- Smart Driving - consommation de carburant réduite
- Système de propulsion à réglage électronique et à la grande souplesse
- Constant Speed Drive (CSD) avec fonction mémoire
- Blocage de différentiel enclenchable à 100 % sur l'essieu avant pour une traction maximale à tout moment



**CSD - vitesse d'avancement constante :** maintient une vitesse d'avancement prédéfinie, simultanément à l'entraînement d'équipements qui nécessitent une vitesse constante pour l'exécution correcte du processus de travail, par exemple : Turbo-fraise à neige, balayeuse ou broyeuse.

### Deux vitesses au choix

Il est possible de changer les vitesses en toute simplicité pendant la conduite. Le passage de vitesse s'effectue facilement grâce à un interrupteur situé sur le joystick. Le symbole s'affiche immédiatement sur l'écran numérique.

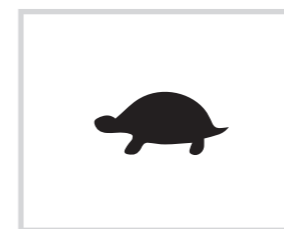

**Tortue : 0 - 7 km/h**

Disponible avec  
• Hydrostat

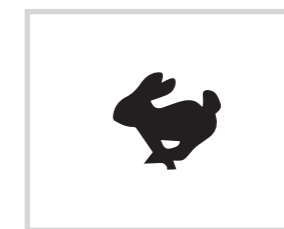

**Lièvre : 0 - 20 (30 km/h)\***

Disponible avec  
• Hydrostat  
(vitesse max. 20 ou 30 km/h)

\* Version rapide

### Smart Driving - abaissement du régime moteur

La réduction intelligente du régime moteur « Smart Driving » adapte le régime aux exigences de performance du système de propulsion une fois la vitesse maximale atteinte. Cela permet une réduction des émissions sonores, de la consommation de carburant et de l'usure des différents composants. Le régime du moteur diesel peut être réduit jusqu'à 2 000 tr/min selon la variante de vitesse choisie.

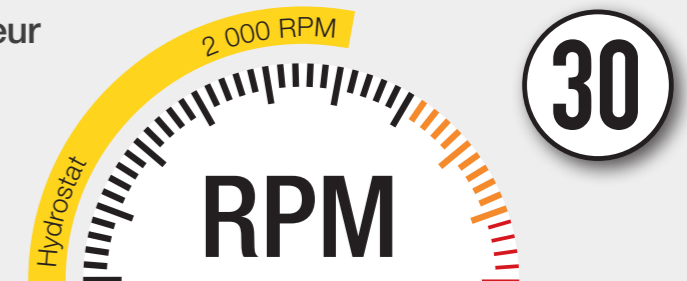



## Gamme de profils de pneus



- Longévité élevée
- Traction élevée
- Mobilité élevée sur terrain instable
- Bonne capacité auto-décrassante

**Profil engins de construction - Mitas**  
Pneu à structure diagonale



- Bonne capacité auto-décrassante
- Idéal pour les sols argileux
- Traction élevée
- Longévité élevée

**Profil traction - Michelin**  
Pneu à structure radiale



- Bonne stabilité de trajectoire
- Sécurité de conduite élevée
- Bonne capacité auto-décrassante
- Longévité élevée

**Profil traction - Mitas**  
Pneu à structure radiale



- Bien adapté aux travaux de déneigement
- Longévité élevée
- Bruyance réduite
- Utilisation sur et hors route

**Profil travaux communaux - Continental**  
Pneu à structure radiale



- Bruyance réduite sur route
- Bonne capacité de résistance
- Adapté au sable et au gravier
- Traction élevée

**Profil travaux communaux - Alliance**  
Pneu à structure radiale



- Bonne capacité de résistance
- Bruyance réduite sur route
- Traction élevée
- Utilisation sur et hors route

**Profil polyvalent - Dunlop**  
Pneu à structure radiale



- Capacité de charge élevée
- Traction élevée
- Excellente stabilité et confort de conduite amélioré
- Très silencieux

**Profil universel - Michelin**  
Pneu à structure radiale

Des pneumatiques adaptés jouent un rôle important lors de l'utilisation d'une chargeuse sur pneus. Les caractéristiques précises et disponibilités des pneumatiques varient en fonction du modèle et du pays. Votre distributeur Kramer se fera un plaisir de vous fournir davantage d'informations.



## Performances considérables

### Large gamme d'équipements de série

- Cabine : rétroviseur intérieur pour cabine, colonne de direction inclinable, joystick, quatre projecteurs de travail, chauffage de la lunette arrière
- Indicateur visuel de position du godet et du dispositif de gerbage
- Crochet de levage sur la barre de cavage
- Conduite de lubrification pour axe de balancier
- Et bien plus encore

### Grande variété d'options

- Directions essieu avant et marche en crabe
- Cabine : siège à suspension pneumatique, version Canopy avec chauffage de la lunette arrière
- Barre de lubrification centrale
- Pneumatiques : Michelin 400/ 70 R18 Bibload, Michelin 340/80 R18 XMCL - Profil traction
- Et bien plus encore

### Système hydraulique de travail

- Utilisation pratique des équipements avec fonctions hydrauliques au moyen du joystick
- Attache rapide hydraulique maintes fois éprouvée avec système de décompression au niveau du 3e circuit hydraulique
- Radiateur d'huile hydraulique pour une utilisation continue à pleine puissance

### Moteur

- Moteurs Kohler économiques offrant un couple élevé et répondant à la phase V de la norme d'émissions
- Post-traitement des gaz d'échappement ultramoderne avec DOC + FAP
- Garantie de 4 ans / 4 000 heures de service

### Système de propulsion

- Poussée et traction maximales quelles que soient les circonstances de conduite et de travail
- Smart Driving - consommation de carburant réduite
- Système de propulsion à module de commande à régulation électronique moderne et souple
- Constant Speed Drive (CSD) avec fonction mémoire
- Blocage de différentiel enclenchable à 100 % sur l'essieu avant pour une traction maximale à tout moment



# Caractéristiques techniques

Moteur	Unité	5075	5085	5095
Marque	–	Kohler	Kohler	Kohler
Modèle / Type de fabrication	–	KDI 2504 TCR	KDI 2504 TCR	KDI 2504 TCR
Puissance	kW	55,4	55,4	55,4
Couple max.	Nm à tr/min	300 à 1 500	300 à 1 500	300 à 1 500
Cylindrée	cm <sup>3</sup>	2 482	2 482	2 482
Phase d'émission	–	Phase V de la norme d'émissions	Phase V de la norme d'émissions	Phase V de la norme d'émissions
Transmission de la force				
	Unité			
Système de propulsion	–	Hydrostatique à pistons axiaux, débit variable en continu		
Vitesse d'avancement	km/h	20 (standard) 30 (option)	20 (standard) 30 (option)	20 (standard) 30 (option)
Essieux	–	Essieux directeurs à réduction planétaire		
Débattement total de l'essieu arrière	°	22	22	22
Blocage de différentiel	%	100 % Essieu avant	100 % Essieu avant	100 % Essieu avant
Frein de service	–	Frein à disque hydraulique		
Frein de stationnement	–	Frein à disque mécanique		
Pneumatiques standards	–	340/80-18 (12,5-18)	340/80-20 (12,5-20)	340/80-20 (12,5-20)
Circuit hydraulique de direction et de travail				
	Unité			
Fonctionnement de la direction	–	Quatre roues directrices hydrostatiques avec fonction de braquage de secours essieu avant directionnel (option), marche en crabe (option)		
Fonctionnement de l'hydraulique de travail	–	Pompe hydraulique		
Pompe de direction	–	Alimentation par clapet de débit prioritaire sur la pompe hydraulique		
Vérins de direction	–	Un vérin de direction par essieu		
Rayon de braquage max.	°	2 x 40	2 x 40	2 x 40
Pompe de travail	cm <sup>3</sup> /tr	32	32	32
Débit max. de la pompe	l/min	68,4	68,4	68,4
Débit max. pompe en option	l/min	-	-	-
Pression max.	bar	240	240	240
Système d'attache rapide	–	Kramer		
Pilotage	–	mécanique		
Commande du 3e circuit hydraulique	–	proportionnel		

# Caractéristiques techniques

Cinématique	Unité	5075	5085	5095
Type de fabrication	–	Cinématique en P	Cinématique en P	Cinématique en P
Calcul de la force de levage selon ISO 14397-2 mécanique/hydraulique	kN	30,1/33,8	35,4/42,9	34,8/42,8
Calcul de la force d'arrachage selon ISO 14397-2	kN	30,5	42,7	41,1
Vérin de levage : lever/abaisser	s	4,2/2,5	6,0/4,0	6,0/4,0
Rétractation/déploiement du vérin de cavage (position la plus élevée du bras chargeur)	s	2,0/2,6	2,7/3,3	2,7/3,3
Angle de redressement et de déversement	°	50/44	50/41	50/41
Charge de basculement (godet standard) nécessaire/effective	kg	2 700/3 400	3 060/3 700	3 420/3 800
Charge de basculement (fourche à palettes)	kg	2 500	2 800	2 900
Charge utile (godet standard)	kg	1 350	1 530	1 710
Capacité				
	Unité			
Réservoir de carburant	l	75	75	75
Réservoir d'huile hydraulique	l	50	50	50
Réservoir DEF	l	-	-	-
Système électrique				
	Unité			
Tension de service	V	12	12	12
Batterie/alternateur	Ah/A	100/100	100/100	100/100
Démarrateur	kW	2,2	2,2	2,2
Émissions sonores*				
	Unité			
Valeur mesurée	dB(A)	99,9	99,9	99,9
Valeur garantie	dB(A)	101	101	101
Niveau de bruit à l'oreille du conducteur	dB(A)	78	78	78
Vibrations**				
	Unité			
Valeur de vibration totale des éléments supérieurs du corps	m/s <sup>2</sup>	< 2,5 m/s <sup>2</sup> (< 8.2 feet/s <sup>2</sup> )		
Valeur effective maximale de l'accélération pondérée pour le corps	m/s <sup>2</sup>	< 0,5 m/s <sup>2</sup> (< 1.64 feet/s <sup>2</sup> )*** 1,28 m/s <sup>2</sup> (< 4.19 feet/s <sup>2</sup> )****		

\* Information : Les mesures sont effectuées conformément aux exigences de la norme EN 474 et de la directive 2000/14/CE. Lieu de prise de mesures : surface goudronnée.





\*\*\* Sur sol plat et stable et avec une conduite adéquate

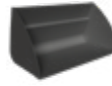
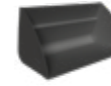

\*\*\*\* Utilisation dans la production par conditions environnementales difficiles

\*\* Incertitudes de mesure comme décrites dans ISO/TR 25398:2006. Veuillez sensibiliser ou informer l'opérateur des risques potentiels dus aux vibrations.







# Caractéristiques techniques





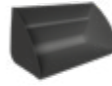

5075 : Bras chargeur standard	Unité	Standard avec dents d'arrachement	Matériau en vrac	Matériau en vrac	Godet à pince avec dents d'arrachement	Déversement latéral	Déversement haut
							
Capacité du godet	m <sup>3</sup>	0,75	1,05	1,15	0,65	0,75	1,06
Densité du matériau	t/m <sup>3</sup>	1,80	1,40	1,20	1,80	1,60	1,20
Longueur totale	mm	5 120	5 150	5 140	5 243	5 190	5 360
Largeur du godet	mm	1 850	2 050	2 150	1 750	1 844	1 850
Axe du godet	mm	3 100	3 100	3 100	3 100	3 100	3 100
Hauteur de franchissement	mm	2 950	2 880	2 910	2 860	2 910	3 660
Hauteur de déversement	mm	2 400	2 290	2 300	2 340	2 250	3 600
Portée de déversement	mm	700	710	750	640	930	1 110
Profondeur d'attaque	mm	50	130	90	120	50	50
Poids de fonctionnement	kg	4 200	4 299	4 323	4 385	4 393	4 426

5085 : Bras chargeur standard	Unité	Standard avec dents d'arrachement	Matériau en vrac	Matériau en vrac	Godet à pince avec dents d'arrachement	Déversement latéral	Déversement haut
							
Capacité du godet	m <sup>3</sup>	0,85	1,15	1,30	0,75	0,75	0,87
Densité du matériau	t/m <sup>3</sup>	1,80	1,40	1,20	1,80	1,80	1,60
Longueur totale	mm	5 270	5 260	5 330	5 360	5 300	5 400
Largeur du godet	mm	1 950	2 150	2 150	1 850	1 844	1 850
Axe du godet	mm	3 350	3 350	3 350	3 350	3 350	3 350
Hauteur de franchissement	mm	3 210	3 160	3 170	3 120	3 150	3 900
Hauteur de déversement	mm	2 680	2 580	2 500	2 600	2 530	3 840
Portée de déversement	mm	580	630	710	530	820	860
Profondeur d'attaque	mm	50	75	75	110	80	35
Poids de fonctionnement	kg	4 610	4 720	4 725	4 798	4 790	4 775

5095 : Bras chargeur standard	Unité	Standard avec dents d'arrachement	Matériau en vrac	Matériau en vrac	Godet à pince avec dents d'arrachement	Déversement latéral	Déversement haut
							
Capacité du godet	m <sup>3</sup>	0,85	1,15	1,30	0,85	0,75	1,06
Densité du matériau	t/m <sup>3</sup>	1,80	1,40	1,20	1,80	1,80	1,40
Longueur totale	mm	5 270	5 260	5 330	5 370	5 300	5 490
Largeur du godet	mm	1 950	2 150	2 150	1 950	1 844	1 850
Axe du godet	mm	3 350	3 350	3 350	3 350	3 350	3 350
Hauteur de franchissement	mm	3 210	3 160	3 170	3 120	3 150	3 910
Hauteur de déversement	mm	2 680	2 580	2 500	2 590	2 530	3 850
Portée de déversement	mm	580	630	710	540	820	960
Profondeur d'attaque	mm	50	75	75	110	80	35
Poids de fonctionnement	kg	4 714	4 821	4 826	4 905	4 891	4 924

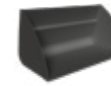
# Caractéristiques techniques

5075L : Bras chargeur long	Unité	Standard avec dents d'arrachement	Matériau en vrac	Matériau en vrac	Godet à pince avec dents d'arrachement	Déversement latéral	Déversement haut
							
Capacité du godet	m <sup>3</sup>	0,75	1,05	1,15	0,65	0,55	1,06
Densité du matériau	t/m <sup>3</sup>	1,80	1,20	1,20	1,80	1,80	1,00
Longueur totale	mm	5 280	5 210	5 270	5 405	5 250	5 360
Largeur du godet	mm	1 850	2 050	2 150	1 750	1 750	1 850
Axe du godet	mm	3 250	3 250	3 250	3 250	3 250	3 250
Hauteur de franchissement	mm	3 100	3 030	3 060	3 030	3 170	3 880
Hauteur de déversement	mm	2 560	2 440	2 450	2 490	2 600	3 830
Portée de déversement	mm	680	700	740	630	800	890
Profondeur d'attaque	mm	70	130	94	130	70	60
Poids de fonctionnement	kg	4 290	4 389	4 413	4 475	4 400	4 516

5085L : Bras chargeur long	Unité	Standard avec dents d'arrachement	Matériau en vrac	Matériau en vrac	Godet à pince avec dents d'arrachement	Déversement latéral	Déversement haut
							
Capacité du godet	m <sup>3</sup>	0,85	1,15	1,30	0,65	0,55	0,87
Densité du matériau	t/m <sup>3</sup>	1,60	1,00	1,00	1,80	1,80	1,20
Longueur totale	mm	5 580	5 560	5 630	5 660	5 530	5 700
Largeur du godet	mm	1 950	2 150	2 150	1 750	1 750	1 850
Axe du godet	mm	3 499	3 499	3 499	3 499	3 499	3 499
Hauteur de franchissement	mm	3 360	3 320	3 320	3 270	3 350	4 020
Hauteur de déversement	mm	2 820	2 720	2 650	2 750	2 750	3 980
Portée de déversement	mm	790	840	920	740	970	1 090
Profondeur d'attaque	mm	50	90	90	120	50	35
Poids de fonctionnement	kg	4 693	4 803	4 808	4 865	4 790	4 858

5095L : Bras chargeur long	Unité	Standard avec dents d'arrachement	Matériau en vrac	Matériau en vrac	Godet à pince avec dents d'arrachement	Déversement latéral	Déversement haut
							
Capacité du godet	m <sup>3</sup>	0,85	1,15	1,30	0,75	0,55	0,87
Densité du matériau	t/m <sup>3</sup>	1,60	1,20	1,00	1,60	1,80	1,20
Longueur totale	mm	5 580	5 560	5 630	5 660	5 530	5 700
Largeur du godet	mm	1 950	2 150	2 150	1 850	1 750	1 850
Axe du godet	mm	3 499	3 499	3 499	3 499	3 499	3 499
Hauteur de franchissement	mm	3 360	3 320	3 320	3 270	3 350	4 020
Hauteur de déversement	mm	2 820	2 720	2 650	2 750	2 750	3 980
Portée de déversement	mm	790	840	920	740	970	1 090
Profondeur d'attaque	mm	50	90	90	110	50	35
Poids de fonctionnement	kg	4 800	4 910	4 915	4 988	4 897	4 965



# Dimensions

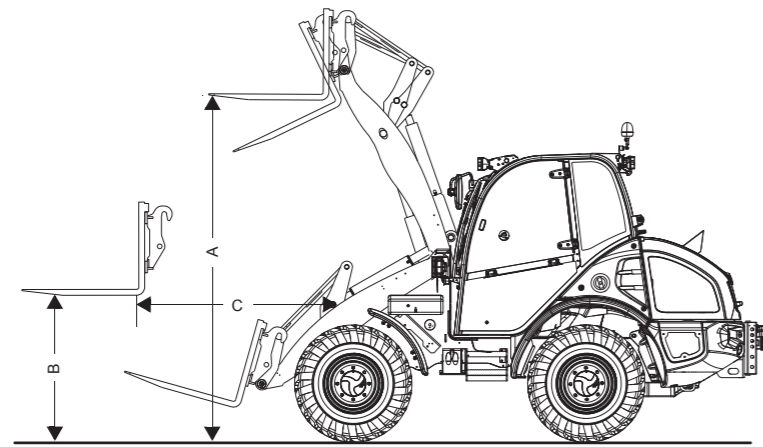

Fourche à palettes (centre de gravité de la charge 500 mm)		Unité	5075	5085	5095
					
-	Largeur porte-fourche	mm	1 200	1 200	1 200
-	Longueur dent de fourche	mm	1 000	1 000	1 000
-	Charge de gerbage de la fourche à palettes	kg	2 500	2 800	2 900
-	Charge utile de gerbage S=1,25	kg	2 000	2 250	2 350
-	Charge utile de gerbage S=1,67	kg	1 500	1 650	1 750
A	Hauteur de levage	mm	2 840	3 150	3 150
B	Hauteur de levage, rampe élévatrice horizontale	mm	1 250	1 260	1 260
-	Profondeur d'attaque	mm	125	109	109
-	Portée au sol	mm	690	770	770
C	Portée rampe élévatrice horizontale	mm	1 090	1 170	1 170
-	Portée à hauteur maximale	mm	370	230	230

Fourche à palettes (centre de gravité de la charge 500 mm)		Unité	5075L	5085L	5095L
					
-	Largeur porte-fourche	mm	1 200	1 200	1 200
-	Longueur dent de fourche	mm	1 000	1 000	1 000
-	Charge de gerbage de la fourche à palettes	kg	2 375	2 400	2 500
-	Charge utile de gerbage S=1,25	kg	1 900	1 900	2 000
-	Charge utile de gerbage S=1,67	kg	1 400	1 400	1 450
A	Hauteur de levage	mm	2 990	3 240	3 290
B	Hauteur de levage, rampe élévatrice horizontale	mm	1 260	1 260	1 260
-	Profondeur d'attaque	mm	125	110	110
-	Portée au sol	mm	810	1 090	1 090
C	Portée rampe élévatrice horizontale	mm	1 200	1 430	1 430
-	Portée à hauteur maximale	mm	360	400	400

# Dimensions

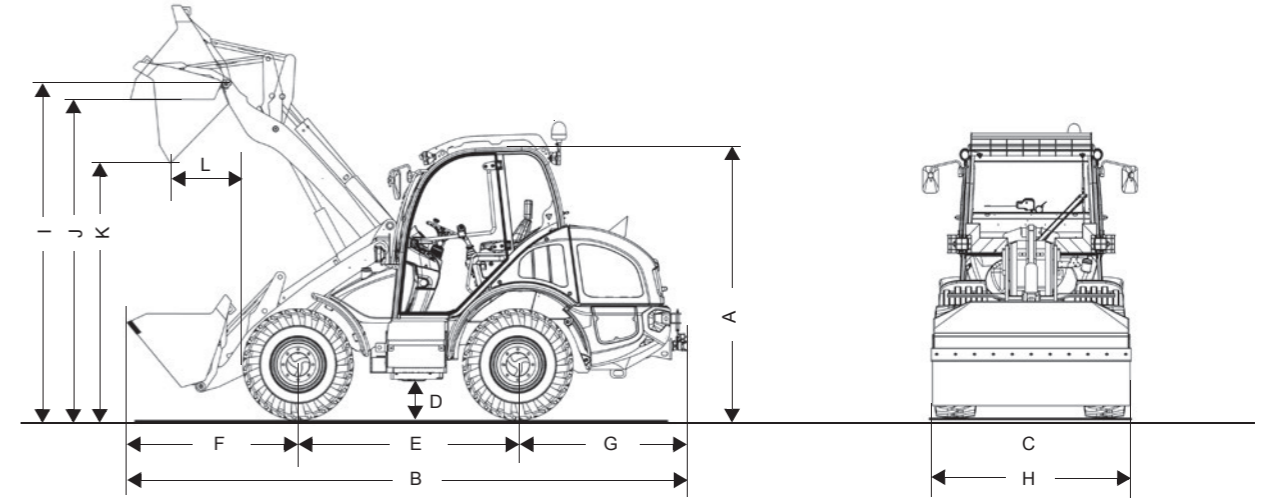

Équipement standard avec godet standard		Unité	5075	5085	5095
A	Hauteur	mm	2 450	2 480	2 480
B	Longueur*	mm	4 490	4 640	4 640
C	Largeur*	mm	1 740	1 740	1 740
D	Garde au sol	mm	300	330	330
E	Empattement	mm	2 020	2 020	2 020
F	Milieu de l'essieu avant jusqu'à l'extrémité du godet	mm	1 730	1 860	1 860
G	Essieu arrière central jusqu'à l'extrémité arrière de la machine	mm	1 490	1 490	1 490
H	Largeur du godet	mm	1 850	1 950	1 950
I	Axe du godet	mm	3 100	3 350	3 350
J	Hauteur de franchissement	mm	2 950	3 210	3 210
K	Hauteur de déversement	mm	2 400	2 680	2 680
L	Portée de déversement	mm	700	580	580
-	Hauteur de levage	mm	2 840	3 150	3 150
-	Rayon de braquage (aux pneus)	mm	2 840	2 840	2 840

Équipement standard avec godet standard		Unité	5075L	5085L	5095L
A	Hauteur	mm	2 450	2 480	2 480
B	Longueur*	mm	4 640	4 920	4 920
C	Largeur*	mm	1 740	1 740	1 740
D	Garde au sol	mm	300	330	330
E	Empattement	mm	2 020	2 020	2 020
F	Milieu de l'essieu avant jusqu'à l'extrémité du godet	mm	1 890	2 190	2 190
G	Essieu arrière central jusqu'à l'extrémité arrière de la machine	mm	1 490	1 490	1 490
H	Largeur du godet	mm	1 850	1 850	1 850
I	Axe du godet	mm	3 250	3 499	3 499
J	Hauteur de franchissement	mm	3 100	3 360	3 360
K	Hauteur de déversement	mm	2 560	2 820	2 820
L	Portée de déversement	mm	680	790	790
-	Hauteur de levage	mm	2 990	3 240	3 290
-	Rayon de braquage (aux pneus)	mm	2 840	2 840	2 840

\* sans équipement





**Chargeuses sur Pneus**  
Capacité du godet : 0,35 - 1,80 m<sup>3</sup>



**Chargeuses sur pneus télescopiques**  
Capacité du godet : 0,65 - 1,45 m<sup>3</sup>



**Chariots Télescopiques**  
Charge utile : 1 200 - 5 500 kg

### Un service qui a fait ses preuves

Concentrez-vous sur votre travail quotidien – grâce à nos services complets, nous nous occupons du reste. En effet, si vous avez besoin de nous, nous sommes là pour vous : compétents, rapides et directement sur place si nécessaire.



Réparation et maintenance



Academy



Telematic



Assurance



Pièces détachées



Financement



KC.EMEA.10201.V03.FR